

120_L
Fassungsvermögen

48_{Kg}
Nennlast

200_{mm}
Räder Durchmesser



TECHNISCHE KENNWERTE

Körper und Deckel werden im Spritzgussverfahren aus massegefärbtem Polyäthylen mit hoher Dichte hergestellt, das UV-stabilisiert ist.

Das Polyäthylen hoher Dichte verleiht dem Produkt eine große Widerstandsfähigkeit gegenüber Umwelteinflüssen und eine hohe Stabilität bei Temperaturänderungen.

Zur Herstellung werden recycelbare und umweltschonende Materialien eingesetzt.

Die verwendeten Farbpigmente enthalten keine Schwermetalle.

Aufnahmesystem nach DIN oder AFNOR.

Angepasst an die Abfuhr unterschiedlicher Materialien: Papier und Pappe, Glas, Verpackungen, organische Abfälle, Wertstoffe.

Individuelle Kennzeichnung des Körpers mittels Siebdruck oder Thermodruck, maximale Abmessungen 280 x 290 mm.

Individuelle Kennzeichnung des Deckels mittels Siebdruck oder Thermodruck, maximale Abmessungen 230 x 45 mm.

Individuelle Kennzeichnung des Deckels mit integriertem Aufkleber, maximale Abmessungen 340 x 220 mm.

UN-Zertifikat für den Transport von Gefahrgütern.

CE-Zeichen mit Angabe des Schallpegels gemäß der Richtlinie 2000/14/ EG des Europaparlaments: 80,4 db.

Zertifikat der TÜV SÜD Product Service GmbH über Konformität mit europäischen Vorschriften EN 840 und RAL-GZ 951/1

ZERTIFIKATE

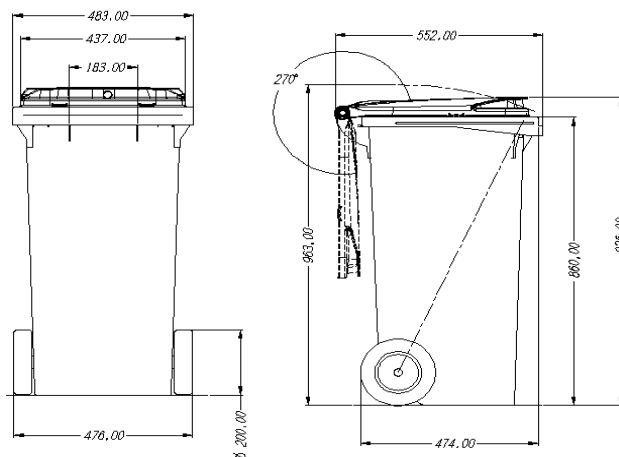

Diese Abmessungen unterliegen den in der Norm EN 840:2012 festgelegten Toleranzen

F100181Z / 22-2-13 / Rev. 0.0



QUALITÄT



ERGONOMIE

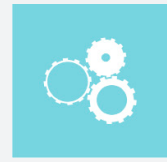

FUNKTIONALITÄT

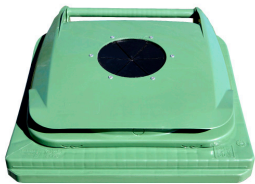

GLAS



VERPACKUNGEN



PAPIER



SEITLICHER HANDGRIFF



INDIVIDUELLE KENNZEICHNUNG



FUSSPEDAL



IN EINER BREITEN
FARBPALETTE VERFÜGBAR

AUSRÜSTUNGEN

Einfüllöffnungen mit Abmessungen und Merkmalen, die für eine einfache Benutzung an den jeweiligen Verwendungszweck angepasst sind.

Möglichkeit der Ausstattung mit unterschiedlichem Zubehör für die Lösung aller Anforderungen: Deckelöffnungspedal, reflektierende Streifen, unterschiedliche Schlossvarianten, Seitengriffe.

Chipnest für die Ausrüstung mit elektronischer Chips.

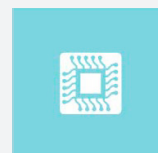

Elektronischer Chip

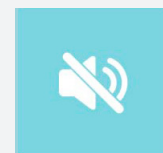

Geräuschdämpfung

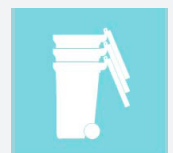

Einfach zu stapeln

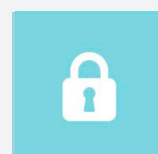

Schloss



Individuelle
Kennzeichnung

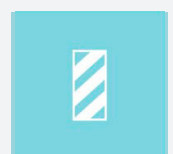

Reflexstreifen