

Beutelspender: 430

Behälter: 420

Breite mm.

Beutelspender: 180

Behälter: 500

Höhe mm.

Beutelspender: 285

Behälter: 280

Tiefe mm.

200 x 120
mm
Öffnung mm.



TECHNISCHE KENNWERTE

Spender, Korpus und Ständer bestehen aus Stahlblech, das dem Müllbehälter hohe Festigkeit und Widerstandsfähigkeit verleiht.

Das Oberteil besteht aus 2 mm starkem Stahlblech I.H.A.F-112 und ist mit zwei Spendern ausgestattet, die jeweils 100 Einmalhandschuhe aufnehmen können.

Die Handschuhe sind schwarz gehalten, damit sich der Hundekot optisch nicht abhebt, undurchsichtig, undurchlässig und recyclebar; ihr ergonomisches Design ermöglicht zudem eine einfache Handhabung.

Der Ständer besteht aus 2 mm starkem Stahlrohr gemäß DIN 2448 ST 37 ohne Schweißnähte und ist mit einer Feuerverzinkung effektiv gegen Rost geschützt.

Der Korpus des Müllbehälters kann durch einen Aufkleber oder Siebdruck individuell gestaltet werden (max. Abmessungen 350 x 350 mm).

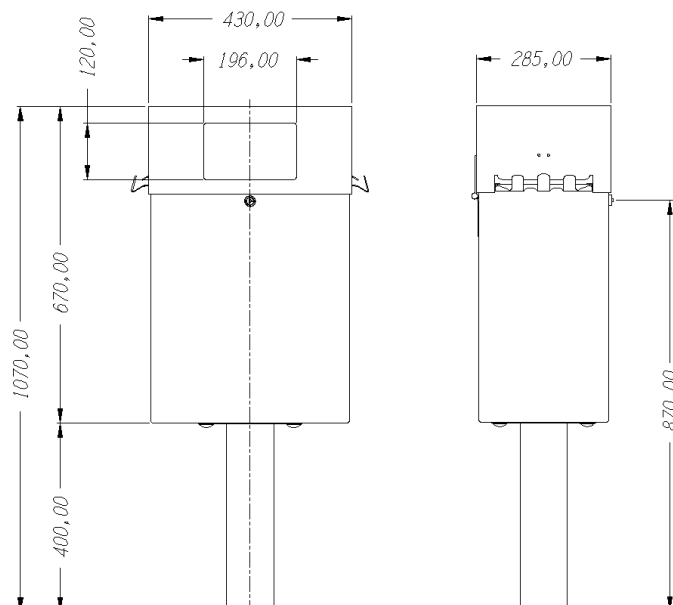



WIDERSTANDSFÄHIG

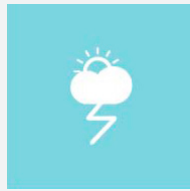

WITTERUNGSBESTÄNDIG

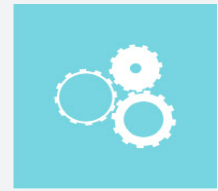

FUNKTIONALITÄT



MERKMALE

Der Körper des Müllbehälters enthält einen Plastikbeutel mit einem Fassungsvermögen von 55 Litern zur Entsorgung der gebrauchten Einmalhandschuhe. Um das Öffnen des Behälters durch andere Personen als dem mit der Entleerung und Wartung betrauten Personal zu verhindern, ist der Behälter mit einem Dreikantschloss ausgestattet.

Die 200 x 200 x 4 mm große Metallfußplatte ist mittels hochfester Schraubbolzen am Boden befestigt.

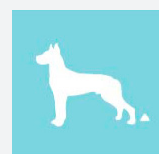

Hundekot



Individuelle
kennzeichnung

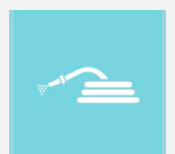

Einfache Reinigung

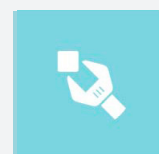

Einfache Wartung

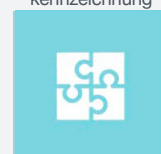

Einfache Montage

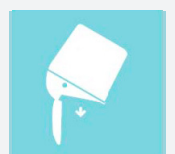

Einfach
zu entleeren