

Beutelspender: 478

Behälter: 478

Oberer Durchmesser mm.

Beutelspender: 478

Contenedor: 280

Unterer Durchmesser

Dispensador: 330

Contenedor: 660

Höhe mm.

Halter: 1.120

Höhe mm.

Einwurföffnung:

240 x 130

mm.

TECHNISCHE KENNWERTE

Korpus und Deckel bestehen aus Polyethylen hoher Dichte.

Der Müllbehälter besteht aus einem konusförmigem, aus Polyethylen hergestelltem und 6 mm starken Korb, in dem selbst wiederum ein kleinerer Korb für die eigentliche Entsorgung der Hundexkreme untergebracht ist.

Der halbkugelförmige Deckel ist mit einer Vorrichtung für die Entnahme der Beutel ausgestattet, die in einem Spender untergebracht sind, der bis zu 600 Beutel aufnehmen kann. Der äußerst widerstandsfähige Korpus besteht aus einem gebogenen Rohr, das über ein Scharnier den Korpus aufkippen und ihn mit einem Dreieckschlüssel wieder verschließen lässt.

Der Halter besteht aus einer Tragstruktur und einer 420 x 120 x 4 mm großen Halteplatte, über die der Müllbehälter mittels vier Schraubbolzen am Boden befestigt werden kann.

Der Deckel kann durch einen Aufkleber individuell gestaltet werden.

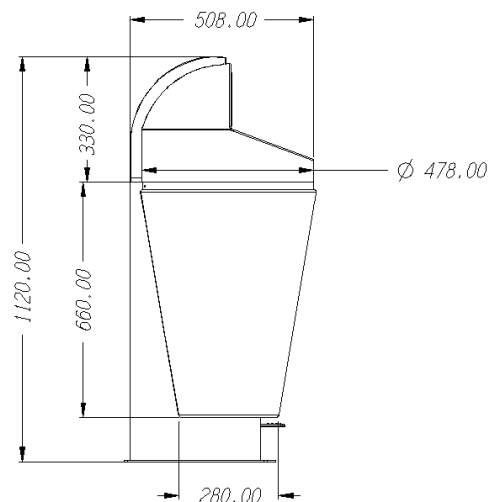
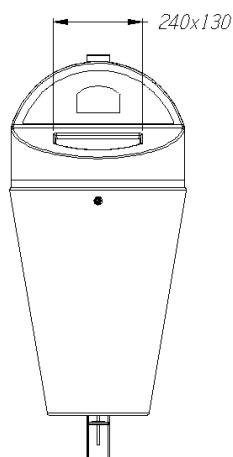



WIDERSTANDSFÄHIG

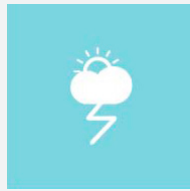

WITTERUNGSBESTÄNDIG

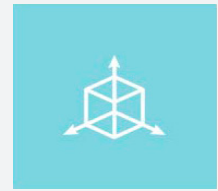

DESIGN



MERKMALE

Die Handschuhe sind schwarz gehalten, damit sich der Hundekot optisch nicht abhebt, undurchsichtig, undurchlässig und recyclebar; ihr ergonomisches Design ermöglicht zudem eine einfache Handhabung.

Ein Fußhebel zum Öffnen des Deckels erleichtert das

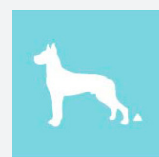

Hundekot

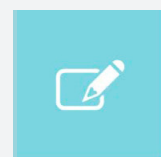

Individuelle
Kennzeichnung

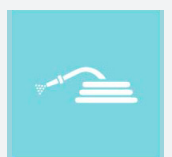

Einfache Reinigung

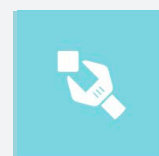

Einfache Wartung

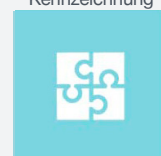

Einfache Montage

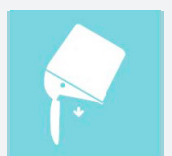

Einfach
zu entleeren