

**6,40** Kg  
**7,40** Kg  
 Gewicht mit  
 Halterung

**20 / 30** L

Fassungsvermögen

**400** mm  
**445** mm  
 Korbhöhe

**250** mm  
**300** mm

Korbdurchmesser



## TECHNISCHE KENNWERTE

Korb mit einem Fassungsvermögen von 20 oder 30 Litern, hergestellt aus Stahlblech mit einer Stärke von 1,2 mm, Farbe Oxiron, mit einem Verstärkungsrand an der Oberseite und einem Verschlussriegel für das Schloss. Eine einfache Montage vereinfacht die Handhabung und Entleerung durch das Servicepersonal.

Halterung aus Stahlblech IHA F112 mit einer Stärke von 3,0 mm, Ausstattung mit Schloss für seitlichen Zugang, um das Kippen der Körbe nicht zu behindern. Das System gestattet eine einfache Befestigung an Laternen, Masten usw.

Das Befestigungssystem an den Halterungen garantiert einen einfachen Austausch von Körben mit unterschiedlichem Fassungsvermögen.

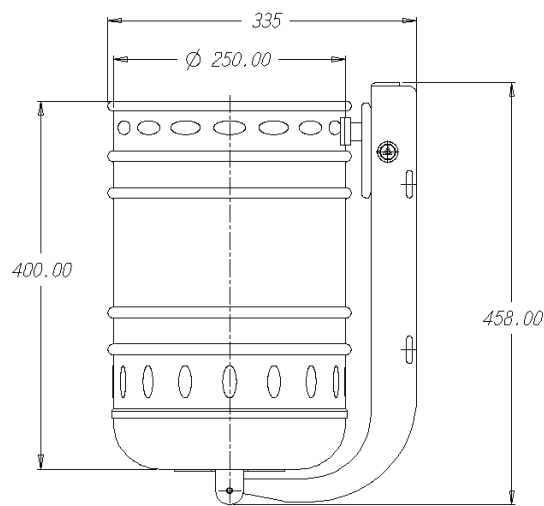



QUALITÄT



ERGONOMIE

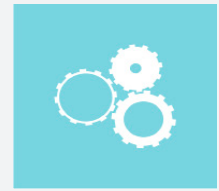

FUNKTIONALITÄT



## MERKMALE

Alle Elemente sind kataphoretisch korrosionsschutz. Auf diese Weise werden eine hohe Witterungsbeständigkeit und die Freiheit von Korrosionsstellen garantiert.

Der Papierkorb ist mit Polyester-Pulverfarbe für Außenbereiche beschichtet, die mittels Roboter aufgetragen und in einem Ofen automatisch ausgehärtet wird.

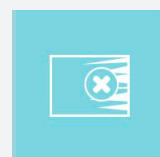

Rostschutzbehandlung

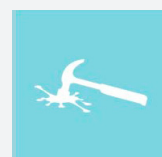

Widerstandsfähig

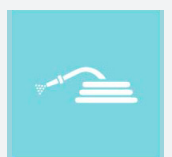

Einfache Reinigung



Einfache Wartung

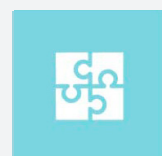

Einfache Montage

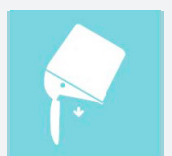

Einfach zu entleeren